



UŽIVATELSKÁ PŘÍRUČKA

INFRA SAUNA VISTA

(modely Vista 1, Vista 2, Vista 3, Vista 4, Vista IV)



DĚKUJEME VÁM, ŽE JSTE ZAKOUPILI NAŠÍ INFRA SAUNU. PROSÍME O ŘÁDNÉ PROSTUDOVÁNÍ TOHOTO MANUÁLU PŘED JEJÍM POUŽITÍM. V PŘÍPADĚ JAKÝCHKOLIV DOTAZŮ KONTAKTUJTE SERVISNÍ STŘEDISKO.

ÚVOD

Úvodem bychom Vám chtěli poděkovat za koupi sauny Belatrix a popřát Vám mnoho krásných chvil strávených v naší sauně. Infrasauna Vám pomůže zbavit se přebytečných tuků, snížit množství toxinů v těle, zabavit se obtížně bolesti a komplexně se očistit. Koupi naši sauny si toto vše můžete nyní dopřát v soukromí Vašeho domova, kdykoliv se Vám zachce.

ZDRAVOTNÍ ÚČINKY INFRASAUNY

Zbavení bolesti

Infračervené záření s dlouhým rozsahem urychluje cirkulaci krve a tak dodává více kyslíků do těla. Zvýšený krevní oběh snižuje záněty, potlačuje bolest a urychluje hojení.

Infrasauny mohou být též použity k léčení revmatismu, artritidy a hemeroidů. Zvýšený krevní oběh působí blahodárně také na pleť při léčení kožních problémů jako např. různé ekzémy a akné. Dobrý krevní oběh je klíčem k jemné a hladké pokožce.

Snižování kalorií a tuků

Infračervené záření s dlouhým rozsahem odstraňuje z těla přebytečnou sůl a podkožní tuk. Saunováním spálíte za půl hodiny 600 kalorií oproti 300 kaloriím spálených při půlhodinovém joggingu a 225 kaloriích spálených při půlhodinové jízdě na kole.

Uvolnění těla a mysli

V sauně si můžete navodit příjemnou atmosféru pomocí vestavěného CD přehrávače, poslechem příjemné muziky a zároveň si užívat světelné terapie, kterou v našich saunách nabízíme jako jediní na trhu.

Snížení toxinů a zlepšení pleti

STRUČNÝ POPIS VYBAVENÍ

- automatický termostat pro udržení stálé teploty
- hodiny se zvukovým upozorněním, 1 min. před koncem sezení
- digitální senzor a teploměr
- infračervené topné panely
- AM/FM Car Stereo CD přehrávač
- světelná terapie
- kvalitně zpracovaná konstrukce sauny

POŽADAVKY NA INSTALACI

- nezapojujte jiné přístroje do zásuvky el. energie společně s Vaší saunou
- při montáži musí být saunu usazena na zemi
- **sauna musí být instalována v suché a dobře větratelné místnosti (škody způsobené zvýšenou vlhkostí nejsou předmětem reklamace)**
- neskladujte hořlavé a chemické prvky v blízkosti sauny a) struktura

Struktura sauny (viz obr. 1)

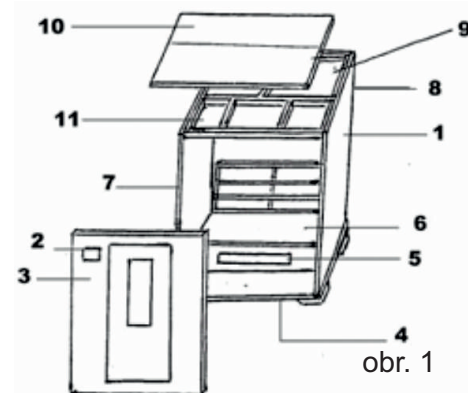

1 – pravý bok
2 – ovládací panel
3 – přední stěna
4 – dno

5 – vzpěra lavice
6 – lavice
7 – levý bok
8 – zadní stěna

9 – nosná vrchní deska
10 – vrchní deska
11 – elektrický kontrolní panel

b) Sauna je dodávána ve 2 - 3 krabicích (dle typu infrasauny).

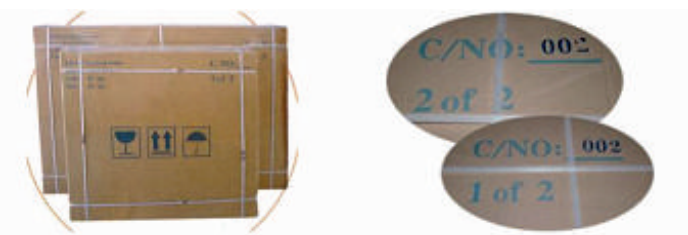

Zkontrolujte jeli na obou kartonech C/No stejné. Pokud není kontaktujte prosím prodejce sauny.

Ujistěte se, zda balení obsahuje následující součástky:

- | | | |
|-------------------|-----------------------|---------------------|
| - návod k obsluze | - vzpěru lavice | - vrchní desku |
| - dno | - lavici | - audio panel |
| - zadní stěnu | - kryt infrapanelů | - světelnou terapii |
| - levý bok | - přední stěnu | |
| - pravý bok | - nosnou vrchní desku | |

INSTALACE

a) první krok instalace

Položte dno (pozice 4, Struktura sauny) na požadované místo. Ujistěte se, kde se nachází přední a zadní stěna (obr. 3).

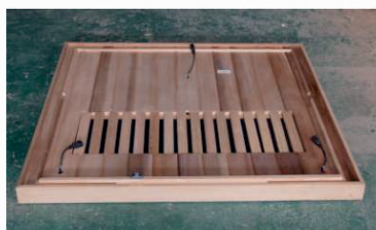

obr. 3



obr. 4

b) vyrovnejte zadní stěnu (pozice 8, Struktura sauny) se dnem. Ujistěte se, že zadní stěna je v drážce (obr. 4).

c) vyrovnejte pravou stěnu s podlážkou, ujistěte se, že jsou stěny zarovnané a prostřednictvím pero-dražkového spoje (obr. 5) je spojte dohromady (obr. 6). Stěnu nadzvedněte a zaklapněte.



obr. 5



obr. 6

d) umístěte podpěru lavice s topnými prvky (pozice 5) a propojte kabely zadní stěny s kabely topných elementů v podpěře lavice a podlahovým topným panelem (obr. 7; 8).



obr. 7



obr. 8

e) umístěte lavici (pozice 6) na lišty uchycené na zadní stěně sauny a k podpěře lavice (obr. 9).



obr. 9



f) vyrovnejte levou stěnu s podlahou, ujistěte se že jsou stěny zarovnané a prostřednictvím pero-drážkového spoje je spojte dohromady (obr. 10). Stěnu nadzvedněte a zaklapněte.



obr. 10

g) umístěte stříšku (obr. 11).



obr. 11

h) všechny kabely ze stěn protáhněte otvory ve stříšce. Kabel ionizátoru naopak protáhněte ze stříšky dovnitř sauny. Ujistěte se, že stěny dosedly do drážky ve stříšce (obr. 12).



obr. 12

i) sestavení čelní prosklené stěny (instalace pantů):

Umístěte dveře a přiléhající stěnu na rovnou podlahu. **Pod sklo je nutné umístit podložku, tak aby nedošlo k jeho poškození!!** Je nutné zajistit správnou orientaci dveří vůči spodní části přilehlé skleněné výplně (s otvory pro uchycení rohového zářiče). Spodní hrana dveří je od spodní hrany přilehlé výplně cca. 25 mm viz. obr. 1i. Zatímco horní hrana dveří je od horní hrany přilehlé výplně cca. 17 mm viz. obr. 2i.

Upozornění: instalaci provádějte s nejvyšší možnou opatrností, aby nedošlo k poškození skla přední stěny.



obr. 1i (spodní hrana dveří)



obr. 2i (horní hrana dveří)

j) je nutné zajistit rovnoběžnost dveří a přilehlé stěny. Optimální mezera je 5 a více mm viz obr. 3i. **Upozornění:** instalaci provádějte s nejvyšší možnou opatrností, aby nedošlo k poškození skla přední stěny.

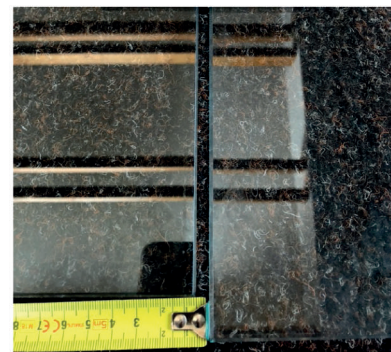

obr. 3i

k) do připravených výřezů ve skle umístěte panty. Přičemž hladká stěna pantů, bez šroubů, je venková „pohledová“ strana. Přiložené těsnění rozmístěte rovnoměrně na obě strany skleněných výplní, tak aby bylo zabráněno přímému styku kovu se sklem viz. obr. 4i. Prostřednictvím dodaných šroubů upevněte vnitřní část pantu viz. obr. 5i.

Upozornění: instalaci provádějte s nejvyšší možnou opatrností, aby nedošlo k poškození skla přední stěny.

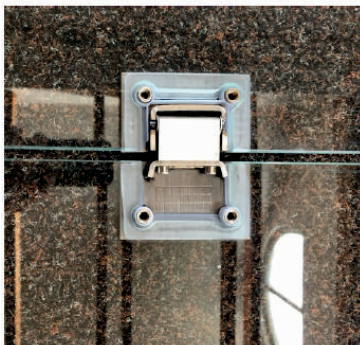

obr. 4i

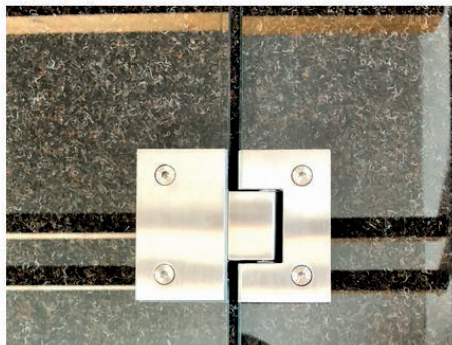

obr. 5i

l) instalujte přední stěnu (obr. 13) – umístěte skleněnou přední stěnu do vymezených drážek na levé a pravé stěně. **Upozornění:** instalaci provádějte s nejvyšší možnou opatrností, aby nedošlo k poškození skla přední stěny.

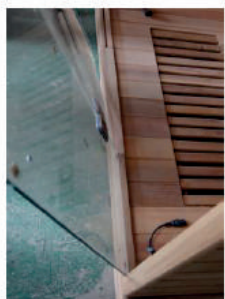

obr. 13

m) všechny infračervené zářiče jsou předmontovány (obr. 14). Zapojte všechny kabely a konektory do odpovídajících výstupů na podpůrné konstrukci vrchní desky. Ujistěte se že konektory jsou spojeny pevně.



obr. 14

n) všechny kabely z vrchní desky by měly být zapojeny do odpovídajících konektorů. V případě, že některé propojení bude chybět, sauna nebude správně fungovat (obr. 15).

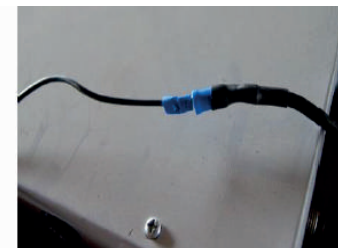
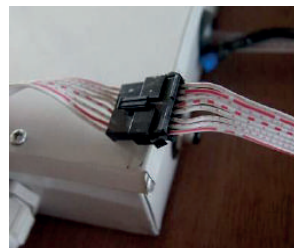

obr. 15

o) u kabelu, který jste si v kroku h) stáhli do prostoru sauny připevněte ionizátor vzduchu (obr. 16).



obr. 16

p) nainstalujte přední topné panely dle níže uvedených obrázků a,b,c,d,e,f,g



A



B



C



D



E



F



G

A – připravte si přední zářiče a umístěte je do prostoru sauny
B – zapojte konektory
C, D, E – prostřednictvím dodaných vrtů s podložkou a otvorů v přední stěně, zafixujte topné těleso
F, G – zakryjte podložku nerezovou krytkou

q) ujistěte se, že všechny předchozí kroky byly provedeny v pořádku. Zapojte saunu do zástrčky el. energie a vyzkoušejte zda pracuje správně. Poté umístěte vrchní desku a skrze odpovídající otvor protáhněte kabel napájení sauny. Následně vrchní desku přišroubujte ke stříšce.

r) montáž madla:



OVLÁDACÍ PANEL

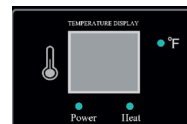
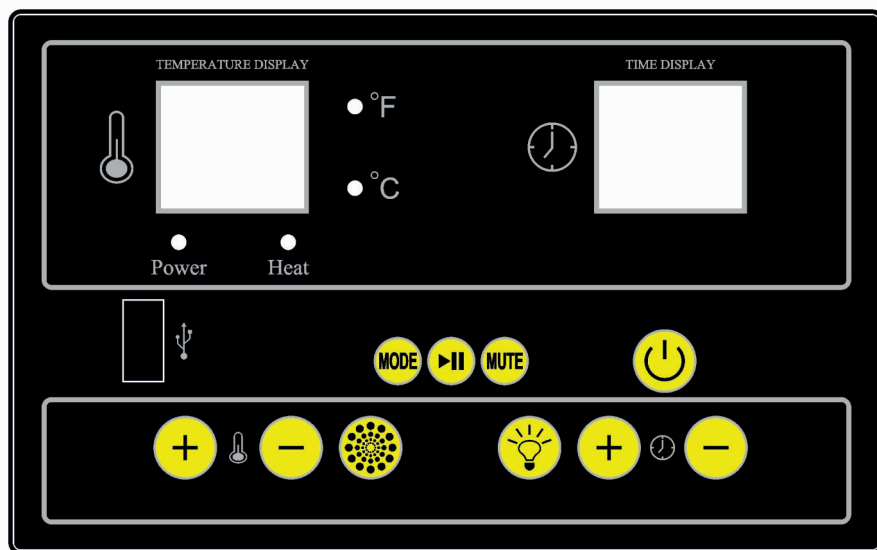

Displej se zobrazením teploty



Displej zobrazující čas



Indikátor signalizuje, že zobrazená teplota je ve stupních Fahrenheita



Indikátor napájení



Indikátor zapnutého topení. Pokud nesvítí, topení nefunguje.



Zapnutí/vypnutí napájení infrasauny



- Stiskněte jednou – vnitřní světlo zapnuto / vnější světlo vypnuto.
- Stiskněte dvakrát – vnitřní světlo vypnuto / vnější světlo zapnuto.
- Dalším stisknutím tlačítka bude jak vnitřní / vnější světlo zapnuto, tak vnitřní / vnější světlo vypnuto.



- Regulace teploty. Při delším stisku se nastavení mění rychleji.
- Rozsah regulace teploty: 30–65 °C (86–150 °F)
- Stisknutím obou tlačítek + a – po delší dobu lze přepínat mezi zobrazením teploty ve °C nebo °F.



- Nastavení času v rozsahu 1–99 minut.
- V režimu **MP3** a **FM** lze regulovat nastavení hlasitosti.



Stisknutím tlačítka se rozsvítí terapeutické světlo. Když světlo svítí, držte stisknuté tlačítko, dokud se nezobrazí na displeji časovače hodnota **L1**.

L1 vyjadřuje, že rychlost změny barvy světla je pomalá, stiskněte tlačítko znovu a zobrazí se hodnota **L2** a barvy se mění rychleji. Opětovným stisknutím se zobrazí hodnota **L3** a barvy lze zadat manuálně delším stisknutím tlačítka do 2 sekund – je možné vybírat ze 7 různých barev.



Stisknutím tlačítka **MODE** vstoupíte do výběru režimu **FM** / **BLUE** / **USB**. V režimu **FM**: stiskněte tlačítko **>||** po dobu 5 sekund pro automatické vyhledání rádiové frekvence a uložení stanice. Když je hledání ukončeno, stisknutím tlačítka zvolíte další frekvenci. V režimu **BLUE** (Bluetooth) a **USB**: Jedním stisknutím tlačítka **>||** vyberete další skladbu.



Název zařízení Bluetooth: **Bt301**.



MUTE: Ve stavu **FM**: Jedním stisknutím ztlumíte zvuk. V režimu **BLUE** (Bluetooth) a **USB**: Jedním stisknutím pozastavíte přehrávání.

Odstranění poruchy

- 1) Teplotní senzor je vadný – na displeji teploty se zobrazuje „EE“.
- 2) Ochrana proti vysoké teplotě: Teplota ≥ 75 °C – displej teploty zobrazuje „H“.

POTENCIOMETR

Slouží k regulaci povrchové teploty (intenzity záření) plněspektrálních zářičů. Rozsah možného nastavení je z pozice OFF kdy je zářič vypnutý až po pozici MAX kdy je nastavena nejvyšší možná intenzita.



IONIZÁTOR

Ionizátor slouží k čištění a zlepšení kvality vzduchu v infrasauně. Ionizátor obohatí vzduch velkým množstvím záporně nabitých iontů (aniontů). Takovýto vzduch obohacený anionty připomíná vzduch ve vysokých horách nebo u moře, či svěží a vyčištěný vzduch po bouřce. Ionizátor kyslíku zbaví znečištěný vzduch tabákového kouře, prachu, pylů květin a dalších nečistot. Infrasauna tak je ideální přístroj pro osoby, které trpí alergiemi, astmatickými potížemi a sennou rýmou.

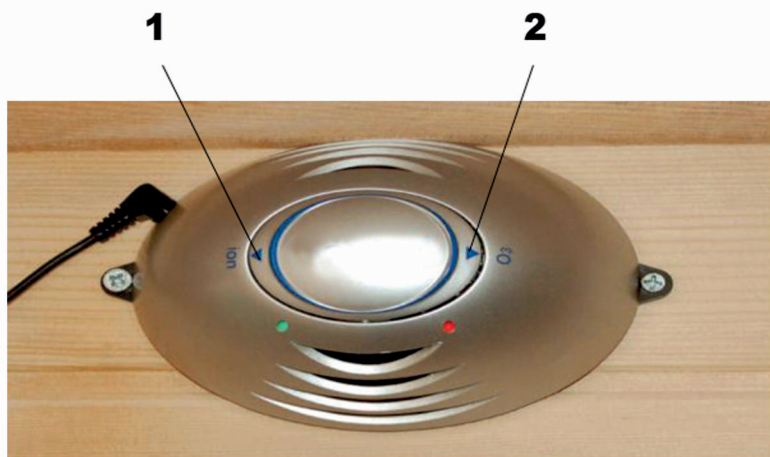

1. zapnutí/vypnutí ionizátoru (při zapnutí svítí zelená kontrolka)
2. stiskem 1 poté 2 dojde k spuštění dezinfekce sauny, na ionizátoru svítí červená kontrolka. Tento programa dezinfikuje saunu a automaticky se po cca. 5 minutách vypne. Doporučená frekvence dezinfekce je zhruba po 30 ti saunovacích cyklech. Dezinfekce probíhá v klidovém stavu sauny a bez přítomnosti osob v sauně.

VÝMĚNA KARBONOVÉHO ZÁŘIČE

(PRO INFRA SAUNY S TĚMITO ZÁŘIČI)

- Odšroubujeme a sundáme panel viz obrázek ①②
- Odpojte konektor na zadní straně zářiče viz obrázek ③. Odpojí se stisknutím na konci konektoru.
- Odstraňte dřevěnou lištu v horní části panelu dle obrázků ④⑤⑥ a vyjměte zářič.
- Vložte nový zářič a postupujte dle kroků demontáže.

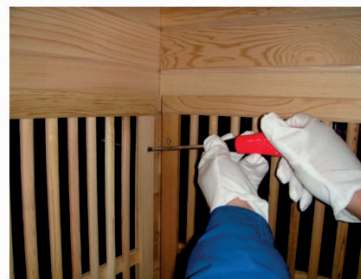

①

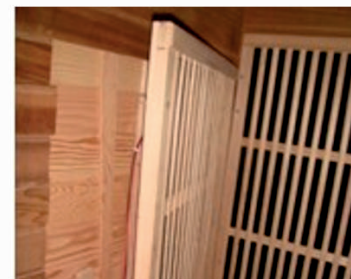

②

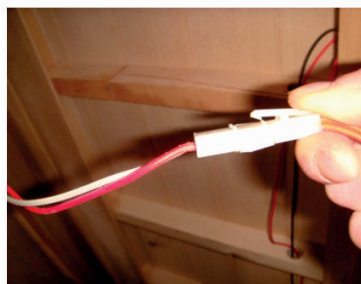

③

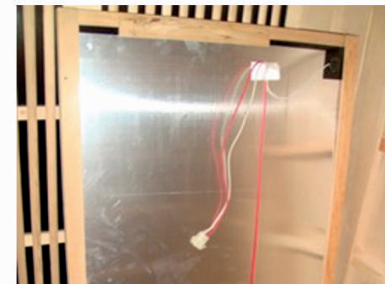

④



⑤

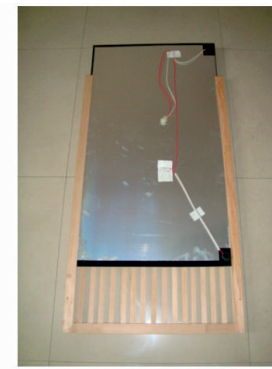

⑥

VÝMĚNA PLNOSPEKTRÁLNÍHO ZÁŘIČE

(PRO INFRAASAUNY S TĚMITO ZÁŘIČI)

- Sundáme kovový kryt zářiče.
- Vyšroubujte šrouby z krytu zářiče a vyjměte je.
- Odšroubujte keramickou krytku trubice. Odstraňte keramický kryt. Povolte železný šroub a vyjměte trubici.
- Opakujte ten samý proces viz bod 2 a poté demontujte spodní jističi trubice. Při vkládání zářiče postupujte v dle bodů 3-1 v opačném pořadí.

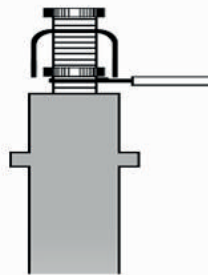

BEZPEČNOSTNÍ POKYNY

- Před každým zapnutím infraasaunu prohlédněte, zda není poškozená či se uvnitř nenacházejí nevhodné předměty.
- Infraasaunu neopravujte svépomocí. V případě jakéhokoliv problému se obraťte přímo na prodejce. Neoprávněné pokusy o opravu mohou vést k porušení bezpečnostních zásad a neplatnosti záruky.
- Pokud dojde k poškození napájecího kabelu, je třeba zajistit okamžitou výměnu zástupcem výrobce nebo jinou kvalifikovanou osobou. Horký napájecí kabel znamená problém s napájecím zařízením. V takovém případě kontaktujte výrobce nebo kvalifikovaný servis.
- V případě výměny náhradních dílů se ujistěte, že jsou kompatibilní s daným typem infraasauny a mají stejné parametry jako původní díly. Použití neautorizovaných dílů může vést k požáru, úrazu elektrickým proudem nebo jiným nebezpečím. Po opravě pověřte servisního technika bezpečnostní kontrolou. Teprve poté je možné infraasaunu znovu používat.

- Nepoužívejte infraasaunu během bouře, hrozí nebezpečí úrazu elektrickým proudem.
- Nelijte vodu ani jiné kapaliny na infračervené topné jednotky nebo jiná elektrická zařízení. Do topných jednotek nenarážejte tvrdými předměty, hrozí zkrat, výpadek elektrické sítě či dokonce požár.
- Pokud je infraasauna v pracovním režimu, nikdy v ní neusínejte.
- Opakovaně nezapínejte a nevypínejte napájecí a topný systém, hrozí poškození elektrického zařízení.
- Některé modely infraasaun jsou vybaveny střešními světly, která během provozu dosahují vysokých teplot. Při svícení se jich nedotýkejte, hrozí popálení. Buďte opatrní i cca 20 minut po zhasnutí.
- Za provozu infraasauny se nedotýkejte infračervených topidel, jejich teplota přesahuje 70°C a hrozí popáleniny. Topidla nezakrývejte, může vzniknout požár.
- Děti mohou infraasaunu používat pouze pod dohledem dospělých.
- Neukládejte žádné předměty na horní nebo vnitřní stěny sauny. Do sauny nevnášejte domácí zvířata, kovové předměty. Sauna není určena k sušení prádla.

PRO KOHO NENÍ INFRAASAUNA VHODNÁ

Infraasauna není vhodná pro osoby:

- a) se sníženými fyzickými, smyslovými nebo mentálními schopnostmi, pokud není zajištěn jejich dohled a instruktáž
 - b) které nejsou seznámeny s obsluhou v rozsahu tohoto návodu
 - c) pod vlivem léků, omamných prostředků apod., snižujících schopnost rychlé reakce
- Nepoužívejte infraasaunu po náročném fyzickém výkonu. Počkejte cca 30 minut, dokud se vaše tělo neochladí.
 - Při používání infraasauny hrozí přehřátí organismu. Myslete na to, že tělesná teplota by neměla přesáhnout 39°C (103°F). Mezi příznaky nadměrného přehřátí organismu patří závratě, letargie, ospalost a mdloby. Následky nadměrného přehřátí organismu mohou zahrnovat neschopnost vnímat teplo, tělesnou neschopnost opustit saunu, neuvědomění si hrozícího nebezpečí, ztrátu vědomí a poškození plodu u těhotných žen. Při nastavování teploty infraasauny buďte proto mimořádně opatrní.

ÚDRŽBA

- Vysoké teploty mohou negativně působit na osoby s roztroušenou sklerózou, systémovým lupus erythematoses, diabetickou neuropatií, Parkinsonovou chorobou, nádory centrálního nervového systému nebo adrenalinovou nedostatečností (např. Addisonova choroba).
- Používání infrasauny by se měly vyvarovat osoby trpící hemofilii či krvácivými stavy. Infrasaunu nedoporučujeme osobám s horečkou či alergií na teplo. Kovové šrouby, kloubní náhrady a další implantáty obvykle dlouhodobě infračervené záření odrážejí, k jejich zahřívání tedy nedochází. Silikonové implantáty naopak infračervené záření absorbují, proto může dojít k zahřátí implantátů či okolní tkáně. Vzhledem k tomu, že se silikon taví při teplotách větších než 200°C, infračervené záření by na ně nemělo mít negativní vliv. Pacient s jakýmkoliv implantátem by měl použití infrasauny konzultovat se svým lékařem.
- Pokud berete jakékoliv léky, užití infrasauny konzultujte s lékařem nebo farmakologem. Některé léky mohou ovlivnit schopnost těla regulovat teplotu. Sem patří například diuretika, antihistaminy, betablokátory nebo barbituráty. Infračervená terapie je nevhodná pro pacienty s některými srdečními chorobami včetně hypertenze, hypotenze, chronického srdečního selhání nebo problémy s koronární cirkulací. Pokud trpíte jednou z těchto nemocí, dlouhé vystavování vysokým teplotám pro vás může být nebezpečné. Tato kontraindikace se týká i pacientů s léky na úpravu tlaku nebo s kardio-stimulátorem. Vybrané modely infrasaun obsahují magnety, které mohou jeho činnost ovlivnit.
- Děti a lidé vyššího věku by měli užívání infrasauny konzultovat s lékařem. Tělesná teplota se u dětí zvyšuje velmi rychle a jejich tělesná termoregulace není ještě tak vyvinutá jako u dospělých. Naopak u starších osob se schopnost udržování optimální tělesné teploty a funkce potních žláz postupem času snižuje.
- V případě úrazu kloubu nedoporučujeme navštěvovat infrasaunu minimálně 48 hodin poté, nebo dokud otok a zarudnutí neodezní. U chronických otoků kloubů hrozí, že na tepelnou terapii nebudou reagovat příznivě.
- Během těhotenství (nebo i při podezření) užívání infrasauny nedoporučujeme. Při zvyšování tělesné teploty může totiž docházet ke zvyšování teploty abiotické tekutiny, což by v extrémních případech mohlo vést k poškození plodu a vrozeným vadám. U těhotných žen je zvýšené riziko přehřátí organismu a následného bezvědomí.

UPOZORNĚNÍ: infračervené paprsky produkované vaší infrasaunou nabízejí široké spektrum možných terapeutických přínosů a účinků. Tyto přínosy jsou prezentovány pouze pro referenční účely a neznamenají, že by z těchto výroků plynulo, že infračervené sauny vytvářejí prostředek pro léčbu nebo péči při jakékoliv nemoci. Takové závěry by se z uvedených tvrzení neměly vyvozovat.

- Na dřevěných částech infrasauny, které jsou pohledově skryté, se mohou vyskytovat drobná poškození vzniklá při výrobě (vrypy, škrábance aj.), které nemají vliv na funkci sauny ani nesnižují její konečný vzhled.
- Během užívání infrasauny mohou ve dřevě vznikat drobné trhliny. Nejedná se o vadu, ale o běžnou vlastnost použitého dřeva.
- Dveře infrasauny nejsou konstruovány pro hermetické uzavření. Používateli infrasaunu na chladném místě, můžete dveře opatřit vhodným těsněním.
- K čištění infrasauny nepoužívejte kapalné čisticí prostředky ani aerosolová čisticí, pokud nejsou k tomu přímo určeny.
- V infrasauně pravidelně zametejte nebo vysávejte podlahu a lavice.
- Místa vystavená častému kontaktu s lidským tělem (okolí dveří, ovládací panel, stěny nad lavicemi, atd.) utírejte čistým vlhkým hadrem.
- Nepoužívejte čisticí prostředky, které mohou dřevo zbarvit nebo dokonce zanechat stopy. Vhodné nejsou ani přípravky, které se vlivem tepla uvolňují.
- Interiér ani vnější stěny infrasauny nikdy nepolévejte vodou.
- Při údržbě infrasauny nepoužívejte barvy, mořidla ani jiné chemické nátěry. Horko může způsobit uvolňování škodlivých výparů.

*****neopouštějte zapnutou saunu na déle než dvě hodiny*****

LIKVIDACE OBALU A POUŽITÝCH ELEKTRICKÝCH A ELEKTRONICKÝCH ZAŘÍZENÍ

Použitý obalový materiál odložte na místo určené obcí k ukládání odpadu. Použitá elektrická a elektronická zařízení nepatří do komunálního odpadu. Dodržujte platné předpisy. Chraňte životní prostředí. Pro správnou likvidaci a recyklaci nefungující elektrický přístroj vraťte svému prodejci nebo odevzdejte do určeného sběrného dvora. Pokud zařízení obsahuje baterie, pak je před odevzdáním prodejci vyjměte. Tento výrobek splňuje veškeré základní bezpečnostní a zdravotní požadavky směrnic EU, které se na něj vztahují.



Upozornění :

Naše společnost si vyhrazuje právo na změny ve vzhledu a specifikaci bez předchozího upozornění.

Toto se týká převážně audio panelu, světelné terapie, ionizátoru a dalších komponentů.

Výhradní distributor tohoto zařízení pro ČR:

Goatle s.r.o.

Hybrálec 14, Hybrálec