



Uživatelský návod

Tepelné čerpadlo CF



OBSAH

1. Úvod	3
2. Specifikace	6
3. Instalace a zapojení	8
4. Použití ovládacího panelu	13
5. Údržba	28

1. ÚVOD

- Děkujeme, že jste si vybrali produkt tepelného čerpadla společnosti CF GROUP. Toto tepelné čerpadlo je určeno k tomu, aby vytápělo vodu ve vašem bazénu při okolní teplotě od -7°C do 43°C.
- Tento spotřebič mohou používat děti ve věku od 8 let a starší a osoby se sníženými fyzickými, smyslovými nebo duševními schopnostmi nebo nedostatkem zkušeností a znalostí, pouze pokud jsou pod dohledem osoby starší 18 let nebo jsou poučeny o používání spotřebiče bezpečným způsobem a rozumí nebezpečí spojeným se zapojením. Děti si se spotřebičem nesmí hrát. Čištění a uživatelskou údržbu nesmějí provádět děti.
- Pokud je napájecí kabel poškozen, musí jej vyměnit výrobce, jeho servisní zástupce nebo podobně kvalifikovaná osoba, aby se předešlo nebezpečí zranění.
- Spotřebič musí být instalován v souladu s národními předpisy pro elektroinstalaci.
- Při manipulaci, servisu či opravě vždy zařízení odpojte od elektrické sítě.
- K urychlení procesu odmrazování nebo čištění nepoužívejte jiné prostředky, než jaké doporučuje výrobce.
- Tepelné čerpadlo musí být umístěno v suchém a bezprašném prostředí a bez možného vznícení (například: oheň, zapnutý plynový spotřebič nebo zapnutý elektrický ohřívač).
- Spotřebič musí být instalován, provozován a skladován v místnosti s podlahovou plochou větší než 30 m².
- Spotřebič musí být skladován na dobře větraném místě, kde velikost místnosti odpovídá ploše místnosti určené pro provoz.
- Veškeré pracovní postupy, které mají vliv na bezpečnostní prostředky, smí provádět pouze kompetentní osoby.

Poznámka: Ilustrace a popisy uvedené v tomto návodu nejsou závazné a od skutečně dodaného výrobku se mohou lišit. Výrobce a dodavatel si vyhrazují právo na provádění změn bez povinnosti aktualizace tohoto návodu.



Symbol pro třídění odpadu v zemích Evropské unie. Chraňte životní prostředí! Toto elektrické zařízení se nesmí likvidovat společně s domovním/komunálním odpadem. Vysloužilé elektrozařízení je zapotřebí odevzdat ve sběrně, zabývající se ekologickou likvidací odpadu. Pro vrácení starého zařízení využijte kolektivního systému pro nakládání s odpady. Výrobek od vás převezmou a zajistí bezpečnou likvidaci. Kontaktujte vaše správní orgány města či obce, kde obdržíte další informace ohledně likvidace výrobků.

1. ÚVOD



POZOR: Přečtěte si tento návod před instalací, před prvním použitím nebo před údržbou nebo opravou.



POZOR: Zařízení obsahuje elektrické součástky pod napětím. Zařízení smí otevřít pouze osoba s příslušnou elektrotechnickou kvalifikací. Nebezpečí úrazu elektrickým proudem.



POZOR: NEBEZPEČÍ. Obsahuje hořlavý plyn. Zařízení smí kontrolovat pouze osoba s příslušnou odbornou kvalifikací. Nebezpečí požáru.

Upozornění a varování

1. Jednotku může opravovat pouze kvalifikovaný personál instalačního střediska nebo autorizovaný prodejce pro evropský trh.
2. Tento spotřebič není určen pro použití osobami (včetně dětí) se sníženými fyzickými smyslovými nebo duševními schopnostmi nebo nedostatečnými zkušenostmi a znalostmi.
3. Děti by měly být pod dohledem, aby bylo zajištěno, že si se spotřebičem nebudou hrát.
4. Umístění tepelného čerpadla musí odpovídat ČSN 33 2000-7-702, tj. nejméně 2,0 m od vnějšího okraje bazénu.
5. Ujistěte se, že jednotka a napájecí připojení mají dobré uzemnění, jinak může dojít k úrazu elektrickým proudem. Napájecí obvod tepelného čerpadla musí odpovídat příslušné normě (ČSN 33 2000), a musí být vybaven proudovým chráničem s vypínacím proudem 30 mA.
6. Zásahy do elektroinstalace tepelného čerpadla a napájecího elektrického obvodu smí provádět jen osoba s příslušnou elektrotechnickou kvalifikací.
7. Směrnice 2002/96/ES (OEEZ):
Symbol znázorňující přeškrtnutý odpadkový koš, který se nachází pod spotřebičem, znamená, že s tímto výrobkem je třeba po skončení jeho životnosti nakládat odděleně od domácího odpadu, je nutné jej odevzdat do recyklačního střediska pro elektrická a elektronická zařízení nebo jej odevzdat zpět. při nákupu ekvivalentního spotřebiče kontaktujte prodejce.
8. Směrnice 2002/95/EC (RoHS): Tento produkt je v souladu se směrnicí 2002/95/EC (RoHS) o omezeních používání škodlivých látek v elektrických a elektronických zařízeních.
9. Jednotku NELZE instalovat v blízkosti hořlavého plynu. Pokud by došlo k úniku plynu, může dojít k požáru.
10. Ujistěte se, že jednotka má jistič, chybějící jistič může vést k úrazu elektrickým proudem nebo požáru.

1. ÚVOD

11. Tepelné čerpadlo je vybaveno systémem ochrany proti přetížení. Neumožňuje spuštění jednotky alespoň 3 minuty od předchozího zastavení.
12. Neponechávejte v provozu tepelné čerpadlo, které není kompletně zakrytované, ani do otvorů v krytech nevkládejte žádné předměty. Rotující ventilátor může způsobit vážné zranění. Vnitřní potrubí je během provozu horké; při dotyku může způsobit popáleniny.
13. Udržujte ruce, vlasy a volné součásti oděvu v bezpečné vzdálenosti od lopatek ventilátoru, aby nedošlo ke zranění.
14. Jednotku může opravovat pouze kvalifikovaný personál instalačního střediska nebo autorizovaný prodejce.
15. Upozornění: Jednostěnný výměník tepla, není vhodný pro připojení pitné vody.
16. **DŮLEŽITÉ:** Správné zazimování je velice důležité. Ve výměníku čerpadla nesmí zůstat voda. Na případné poškození výměníku mrazem se záruka nevztahuje.

2.SPECIFIKACE

2.1 Technické údaje

Model		TEP0004
Topný výkon (27/24,3°C) (vzduch/voda)	kW	7,8
	Btu/h	26520
Provozní příkon	kW	1,38
Koeficient výkonu	-	5,64
Topný výkon (15/12°C) (vzduch/voda)	kW	5,3
	Btu/h	18020
Provozní příkon	kW	1,24
Koeficient výkonu	-	4,25
Elektrické napájení	-	220-240V~50Hz
Stupeň ochrany	-	IPX4
Třída ochrany	-	I
Počet kompresorů	-	1
Typ kompresoru	-	rotační
Počet ventilátorů	-	1
Otáčky ventilátoru	1/min	870
Příkon ventilátoru	W	90
Směr proudění vzduchu	-	horizontální
Hlučnost	dB(A)	51
Připojovací rozměr	mm	50
Minimální průtok vody výměníkem	m ³ /h	2,2
Úbytek tlaku vody	kPa -	2,5
Chladivo (teplonosná tekutina)	-	R32

Provozní rozsah:

Teplota okolí: -7 – 43 °C

Teplota vody: 9 – 40 °C

2.SPECIFIKACE

2.2 Rozměry bazénového tepelného čerpadla (v milimetrech)

Model: TEP0004

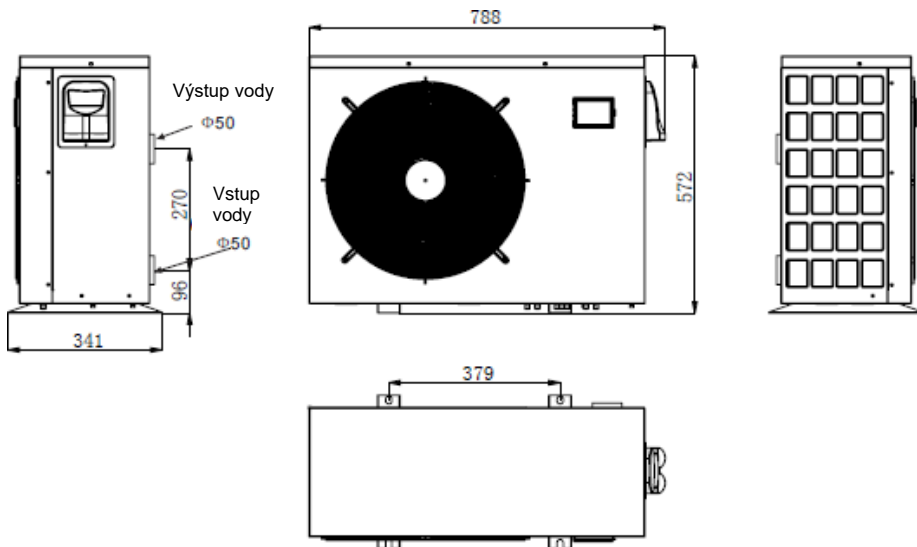

3.INSTALACE A ZAPOJENÍ

3.1 Ilustrace instalace

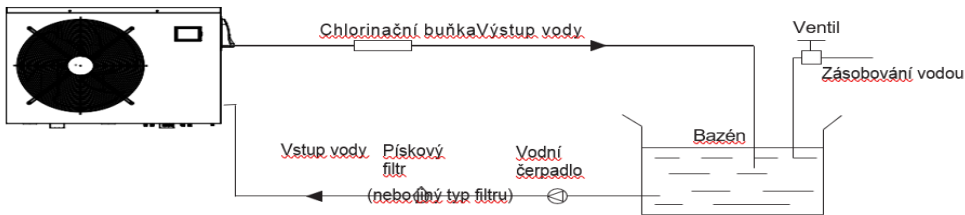

Instalace tepelného čerpadla:

Výrobce dodává pouze tepelné čerpadlo. Ostatní součásti obrázku jsou součástí vodovodního okruhu, které zajišťuje uživatel nebo instalační firma.

Upozornění:

Při prvním použití tepelného čerpadla postupuje dle následujících pokynů:

1. Otevřete ventil a napustte vodu
2. Ujistěte se, že tepelné čerpadlo a přívodní potrubí jsou naplněné vodou
3. Zavřete ventil a spusťte tepelné čerpadlo

POZOR: Je nutné, aby přívodní potrubí vody bylo výše než hladina bazénu.

Schematický diagram výše je pouze orientační. Při instalaci připojení trubek k tepelnému čerpadlu zkontrolujte štítek na tepelném čerpadle, abyste si ověřili, kde je vstup pro přívod vody a kde vývod vody.

Parametry bazénové vody

Tepelné čerpadlo je určeno pro ohřev bazénové vody, která odpovídá požadavkům na zdravotní nezávadnost vody pro koupání. Limitní hodnoty pro provoz tepelného čerpadla:

	min	max
Hodnota pH	6,8	7,9
Volný chlor (mg/l)	0,3	0,8
Celkový chlor (mg/l)		3
Celková alkalita (mg/l)	80	120
Sůl (g/l)		4

Důležité: Na poškození vlivem nedodržení výše uvedených limitů se nevztahuje záruka.

Poznámka: Překročení jedné nebo několika mezí může neopravitelně poškodit tepelné čerpadlo. Vývod ze zařízení na úpravu vody (např. systémy na dávkování chemických přípravků) vždy instalujte do potrubí odvádějící vodu z tepelného čerpadla zpět do bazénu.

Mezi vyústěním dávkovací stanice a výstupem z tepelného čerpadla musí být také umístěn zpětný ventil, aby se zabránilo zpětnému proudění vody do tepelného čerpadla v případě, kdy je filtrační čerpadlo mimo provoz.

3.INSTALACE A ZAPOJENÍ

3.2 Umístění bazénového tepelného čerpadla

Tepelné čerpadlo bude dobře fungovat na jakémkoli venkovním místě za předpokladu, že budou k dispozici tyto 3 věci:

1. Čerstvý vzduch - 2. Elektřina - 3. Bazénové rozvody

Jednotka může být instalována prakticky kdekoli venku. U krytých bazénů se prosím poraďte s dodavatelem. Na rozdíl od plynového ohřivače může být umístěno i na větrném místě.

NEUMISŤUJTE jednotku do uzavřeného prostoru s omezeným objemem vzduchu, kde se bude vzduch vypouštěný z tepelného čerpadla opět recirkulovat.

NEUMISŤUJTE jednotku ke keřům, které mohou blokovat přívod vzduchu. Tato místa brání jednotce v přívodu zdroje čerstvého vzduchu, což snižuje její účinnost a může to vést ke snížení topného výkonu.

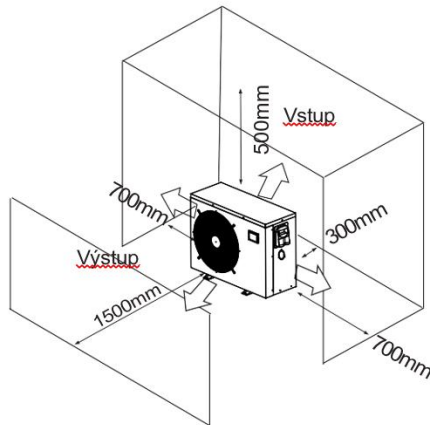

3.3 Jak daleko umístit tepelné čerpadlo od bazénu?

Standardně se bazénové tepelné čerpadlo instaluje do 7,5 metru od bazénu. Pokud chcete tepelné čerpadlo umístit dále od bazénu, doporučujeme umístit potrubí mezi bazénem a tepelným čerpadlem do země, čím se sníží tepelné ztráty. Velmi hrubý odhad tepelných ztrát na 30 metrů je 0,6 kW-hodina, (2000 BTU) na každých 5 °C rozdílu teploty mezi bazénovou vodou a zemí obklopující potrubí, což znamená asi 3% až 5% prodloužení doby provozu tepelného čerpadla.

1. INSTALACE A ZAPOJENÍ

3.4 Instalace tepelného čerpadla

Tepelné čerpadlo je vybaveno kvalitním titanovým tepelným výměníkem, který nevyžaduje žádnou speciální instalaci kromě bypassu (prosím nastavte průtok podle typového štítku). Protože nedochází k žádnému zbytkovému teplu, přívod a odvod vody do tepelného čerpadla nemusí být proveden v měděném potrubí, PVC trubky mohou být vedeny přímo do čerpadla.

Umístění tepelného čerpadla ve filtračním okruhu: tepelné čerpadlo umístěte za všemi filtračními a bazénovými čerpadly, ale před všemi chlorátory, ozonátory nebo jinými přístroji na ošetření bazénové vody.

Standardní model tepelného čerpadla je možné připojit na 32/38mm hadice nebo 50mm PVC trubku pro připojení k bazénovému nebo vířivkovému filtračnímu potrubí. Použitím adaptéru 50/40 mm je možné jej propojit s PVC trubkou 400 mm.

Doporučujeme přidat rychlospojky na vstup a výstup z jednotky, aby bylo možné z tepelného čerpadla snadno vypustit vodu při zazimování a usnadnit přístup v případě potřeby servisu.

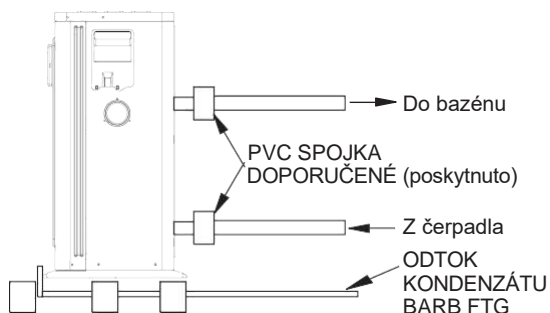

Kondenzace: Vzhledem k tomu, že tepelné čerpadlo ochlazuje vzduch o 4-5°C, může na žebrech výparníku ve tvaru podkovy kondenzovat voda. Pokud je relativní vlhkost vysoká, může to být až několik litrů za hodinu. Voda bude stékat po žebrech do podstavce a odtékat přes plastový odtok na straně podstavce. Tato část je navržena tak, aby k ní šlo připojit 20mm hadičku (kterou lze nasunout rukou) a kondenzovanou vodu tak odvést do vhodného odpadu. V těchto případech je snadné zaměnit kondenzaci za únik vody zevnitř jednotky a mylně se domnívat, že jednotka je poškozená.

Poznámka: Rychlý způsob, jak si ověřit, že se jedná o kondenzovanou vodu, je vypnout jednotku a nechat zapnuté filtrační čerpadlo. Pokud voda přestane vytékat, jedná se o kondenzaci. JEŠTĚ RYCHLEJŠÍM ZPŮSOBEM JE VYZKOUŠET, ZDA ODKAPÁVAJÍCÍ VODA OBSAHUJE CHLOR – pokud neobsahuje chlór, jedná se o kondenzovanou vodu.

3.INSTALACE A ZAPOJENÍ

3.5 Elektrické zapojení tepelného čerpadla

Připojení do zásuvky

DŮLEŽITÉ: Tepelné čerpadlo se dodává s přívodním kabelem opatřeným vidlicí pro připojení do zásuvky. Instalace zásuvky musí odpovídat požadavkům ČSN 33 2000, včetně odpovídajícího jištění a použití proudového chrániče s vybavovacím proudem do 30 mA.

Pevné elektrické připojení

DŮLEŽITÉ: Pokud se rozhodnete pro pevné elektrické připojení tepelného čerpadla, je to zásah do jeho elektroinstalace, který smí provést pouze osoba s příslušnou elektrotechnickou kvalifikací, a musí odpovídat níže uvedeným požadavkům:

1. Tepelné čerpadlo spolu s napájením čerpadla filtrační jednotky musí být pokud možno připojeno přes samostatný jistič a spínač, případně časovač pro pravidelné zapínání do provozu. Přívod musí být dostatečně dimenzován (viz tabulka níže) a opatřen proudovým chráničem s vybavovacím proudem do 30 mA. Charakteristiky elektrické sítě (napětí a kmitočet) vč. jištění musí odpovídat provozním parametrům zařízení.
2. Elektrické zapojení musí provádět kvalifikovaný technik v souladu s platnými elektrotechnickými předpisy a normami. Schéma elektrického zapojení je umístěno ve vnitřní části rozvodnice tepelného čerpadla.
3. Elektroinstalace čerpadla musí být řádně uzemněna. Impedance zemního rozvodu musí splňovat platné elektrotechnické předpisy a normy.
4. Elektroinstalaci je potřeba před uvedením do provozu pečlivě zkontrolovat a přeměřit, zda nedošlo k chybnému zapojení.

Jmenovité napětí	Maximální proud	Hodnota pojistky (minimum)	Průřez vodičů kabelu (pro max. délku 15 m)
220 – 240 V~	10 A	16 A /C	3x 1,5 mm ²

3.6 Spuštění tepelného čerpadla

Poznámka: Nutnou podmínkou k provozu zařízení je průtok bazénové vody výměníkem, což zajišťuje filtrační čerpadlo. Bez dostatečného průtoku vody se tepelné čerpadlo nespustí.

Pokud byly provedeny veškeré předchozí kroky instalace a zkontrolována všechna připojení, je třeba při spuštění dodržet následující kroky:

1. Zapněte filtrační čerpadlo a zkontrolujte, zda tepelným čerpadlem proudí dostatečné množství vody a zda někde nedochází k úniku vody.
2. Zapněte elektrické napájení tepelného čerpadla, zapněte tepelné čerpadlo. Po uplynutí určité časové prodlevy začne zařízení pracovat.
3. Po několika minutách provozu se přesvědčte, že z tepelného čerpadla vychází výrazně chladnější proud vzduchu, než jaký nasává (o cca 5-10 °C).

3.INSTALACE A ZAPOJENÍ

4. Vypněte čerpadlo filtrace a přesvědčte se, že se automaticky zastaví i tepelné čerpadlo. Pokud tomu tak není, nechte prověřit funkci průtokového spínače.

5. Ponechte tepelné čerpadlo a filtrační čerpadlo v provozu 24h denně, dokud nedosáhne požadované teploty v bazénu. V závislosti na výchozí teplotě vody v bazénu, teplotě vzduchu a tepelným ztrátám, to může to trvat několik dní, než voda dosáhne požadované teploty. Zakrytí bazénu a další opatření ke snížení tepelných ztrát může výrazně snížit tuto dobu.



Čidlo průtoku vody: Čidlo průtoku vody sepne, když proudí voda výměníkem tepelného čerpadla a vypne tepelné čerpadlo v momentě, kdy se průtok vody zastaví nebo sníží pod minimální požadovanou úroveň.

Časová prodleva: Zařízení je vybaveno spínacím časovým zpožďovačem s nastavenou dobou zpoždění k ochraně řídicích prvků v okruhu a odstranění opakovaných restartů a kmitání stykače.

4. POUŽITÍ OVLÁDACÍHO PANELU

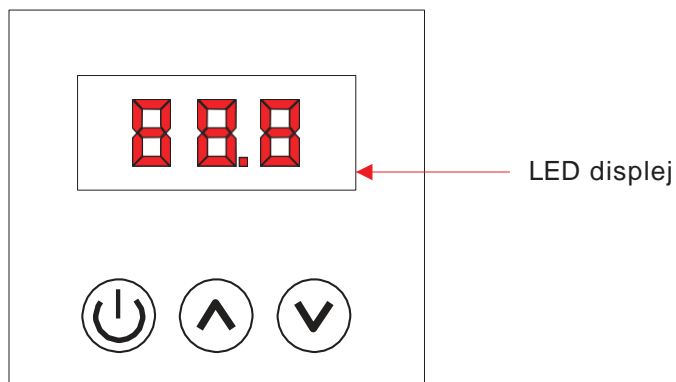
1. Funkce ovladače



Tlačítko	Název	Funkce
	ON/OFF	Stisknutím tlačítka zapnete / vypnete jednotku.
	Nahoru	Stisknutím tohoto tlačítka vyberete možnost nahoru nebo zvýšíte hodnotu parametru.
	Dolů	Stisknutím tohoto tlačítka vyberete možnost dolů nebo snížíte hodnotu parametru.

4. POUŽITÍ OVLÁDACÍHO PANELU

2. Použití ovladače

2.1 ON/ OFF režim

OFF režim

Když je tepelné čerpadlo v pohotovostním režimu (OFF rozhraní), svítí na displeji OFF.

ON režim

Když je tepelné čerpadlo v provozu (ON rozhraní), svítí na displeji teplota vody na vstupu.

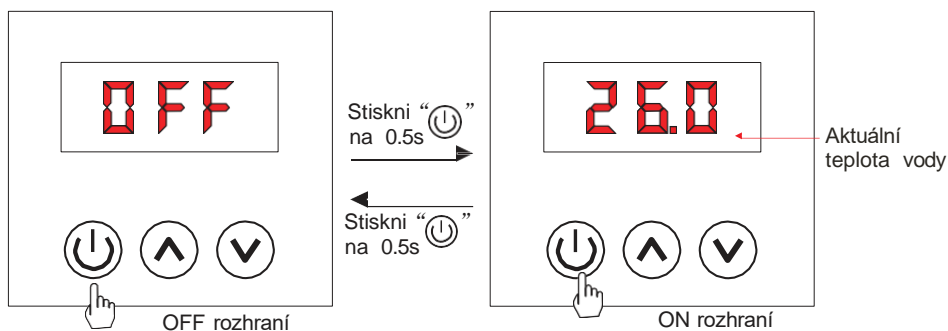

2.2 Nastavení a kontrola nastavené teploty (požadované teploty)

V OFF režimu a v ON režimu

Stiskni jednou tlačítko \uparrow nebo \downarrow pro kontrolu nastavené teploty.

Stiskni tlačítko \uparrow nebo \downarrow znovu pro nastavení požadované teploty.

Poznámka: Nastavení jsou automaticky uložena pokud není 5s stisknuto žádné tlačítko.

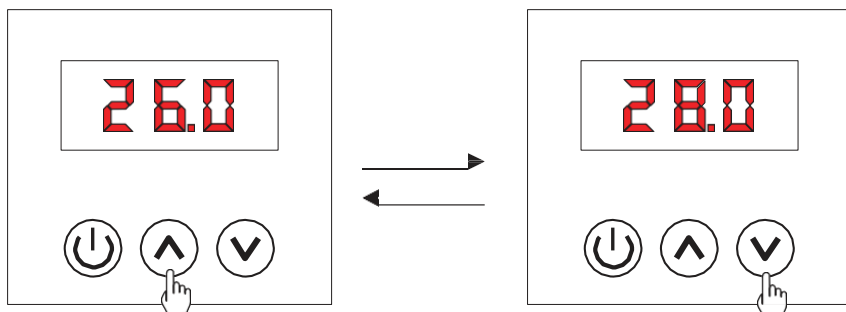



4. POUŽITÍ OVLÁDACÍHO PANELU

2.3 Zobrazení výstupní teploty

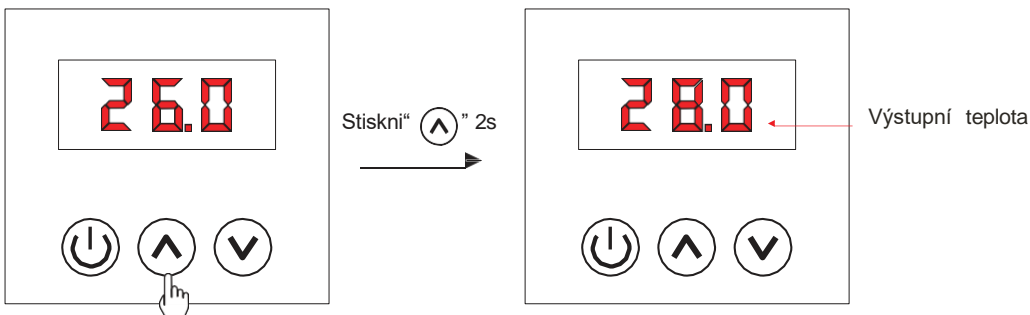
V hlavním rozhraní, stiskni “” na 2s a můžete vidět teplotu na výstupu. Údaj potom zablíká a displej se vrátí zpět do hlavního rozhraní po 5s.



2.4 Nastavení režimu

V hlavním rozhraní, stiskni  a  na 0,5s pro nastavení režimu, stiskni  nebo  pro změnu aktuálního režimu. Lze přepínat mezi režimy chlazení, ohřev, auto.

Pokud jste nečinní na 5s, systém si zapamatuje aktuální režim a vrátí vás do hlavního rozhraní, pokud stisknete  změna se neuloží a vrátíte se do hlavního rozhraní. Přepínání režimů je zbytečné, pokud jste si zakoupili tepelné čerpadlo pouze s režimem chlazení nebo pouze s režimem ohřevu.

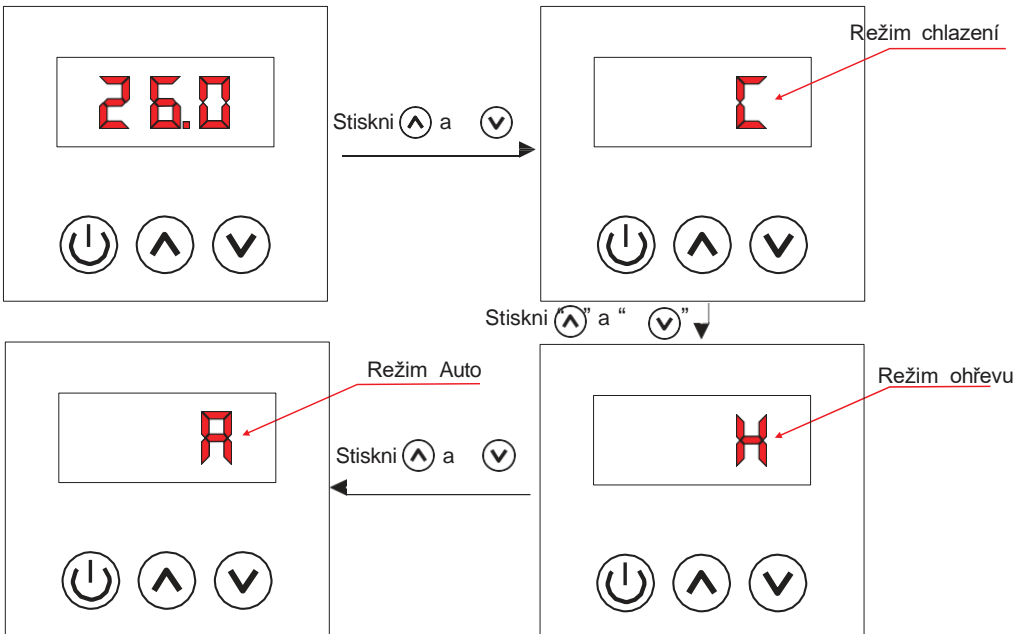

4. POUŽITÍ OVLÁDACÍHO PANELU

2.5 Zamknutí displeje

Pro vyhnutí se přehmatům, zamkněte displej po nastavení parametrů. V hlavním rozhraní, stiskněte  na 5s, když uslyšíte zvukový signál, klávesnice je zamknuta.

Když je klávesnice zamknuta, stiskněte  na 5s, když uslyšíte zvukový signál, klávesnice je odemčena.



2.6 Defrost displej (odmrazení)

Displej ukazuje “dF” když je tepeplné čerpadlo v procesu odmrazování.



2.7 Chybové hlášení

Pokud dojde k poruše, na displeji se zobrazí chybové hlášení (kód).

Pokud dojde k více poruchám najednou, můžete zkontrolovat seznam poruch (kódů) jeden po druhém stisknutím  nebo .

Příčinu poruchy a její řešení můžete zjistit nahlédnutím do tabulky poruch.

Například:



Porucha snímače teploty přívodu vody

4. POUŽITÍ OVLÁDACÍHO PANELU

2.8 Konfigurace WIFI sítě

V hlavním rozhraní nebo OFF rozhraní dlouze stiskni (▼) po dobu 5 sekund, dokud se na displeji nezobrazí „bLE“, bliká jednou za sekundu. V tuto chvíli dochází k připojování aplikace k síti. Po úspěšné konfiguraci sítě se na displeji objeví „888“ zabliká jednou za sekundu celkem třikrát a poté se automaticky vrátí do hlavního rozhraní. Pokud konfigurace sítě selže po dobu 2 minut, systém se automaticky vrátí do hlavního rozhraní. Tyto operace můžete opakovat a síť znovu nakonfigurovat.

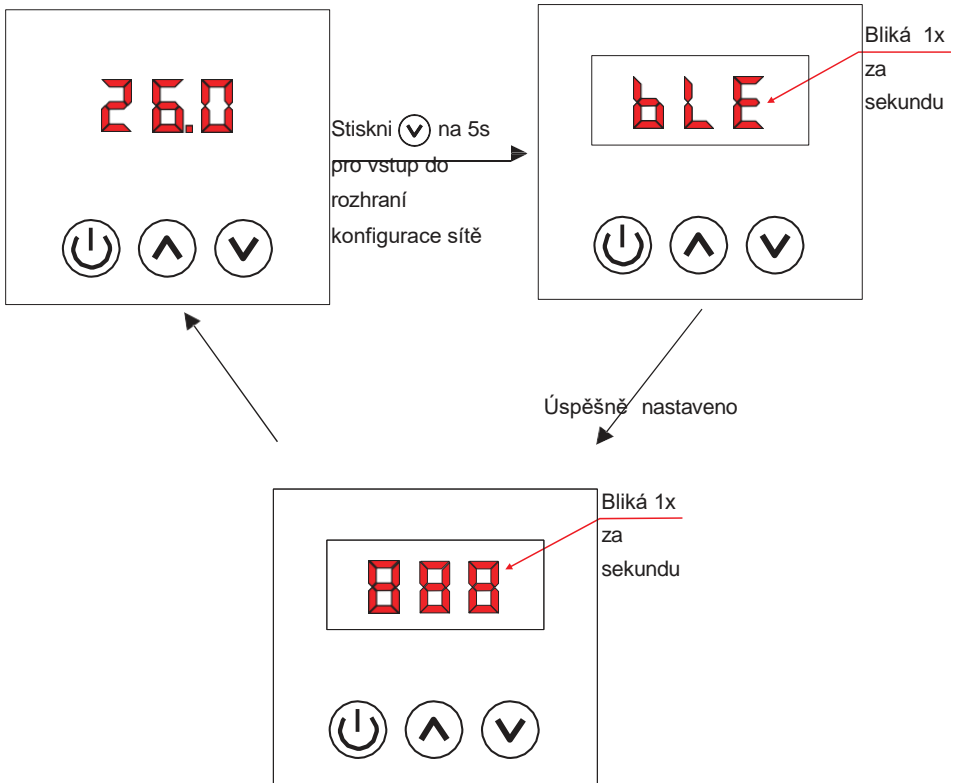

4. POUŽITÍ OVLÁDACÍHO PANELU

2.9 APP uživatelský návod

Instalace

Naskenujte si tento QR kód ke stažení aplikace;



Přihlášení k účtu

Chcete-li se zaregistrovat, přihlásit nebo nastavit nové heslo, vyplňte svou emailovou adresu a heslo.

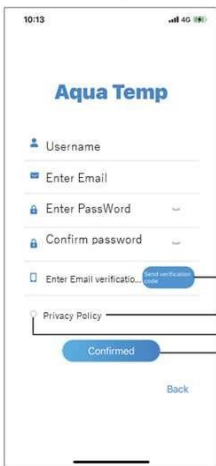

Obr.2 Registrace účtu



Obr.1 Přihlášení

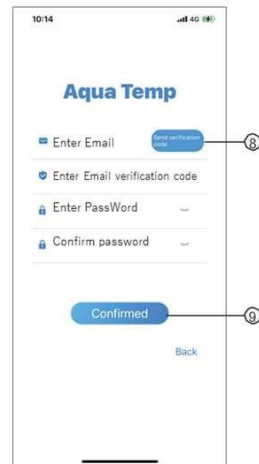

Obr.3 Zapomenuté heslo

4. POUŽITÍ OVLÁDACÍHO PANELU

1. Registrace účtu: Pokud se chcete zaregistrovat, klepněte na 1 (obr.1), čímž přejdete do rozhraní registrace účtu, zde vyplníte příslušné informace a klepnete na 2, čímž získáte ověřovací kód. Jakmile vyplníte informace v aplikaci, klepnutím na 3 si zobrazíte podrobnosti Ochrany osobních údajů. Klepnutím na 4 vyjádříte svůj souhlas s Ochranou osobních údajů a klepnutím na 5 dokončíte registraci. Uvědomte si prosím, že doba platnosti ověřovacího kódu je 15 minut, vyplňte tedy prosím ověřovací kód do 15 minut, jinak budete muset požádat o nový kód.

2. Přihlášení: Postupujte podle pokynů na stránce (obr.1), zadejte svou registrovanou e-mailovou adresu a heslo, klepněte na 6 a přejděte do seznamu zařízení.

3. Zapomenuté heslo: Když zapomenete heslo, klepněte na 7 (obr.1), přejděte do rozhraní pro zapomenuté heslo (obr.3). Postupujte podle pokynů na stránce a vyplňte příslušné informace, klepněte na 8 k zaslání ověřovacího kódu na váš email, poté vložte zaslany kód, potvrďte změnu hesla klepnutím na 9 a máte hotovo.

Přidání zařízení

Po přihlášení v zobrazení My Device (obr.4) postupujte podle pokynů pro přidání WiFi.

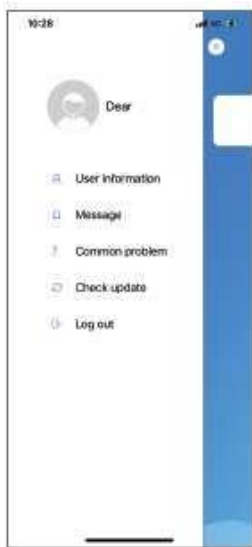

Obr.5 Nabídka vlevo



Obr.4 My Device (Moje zařízení)



Obr.6 Přidání zařízení

4. POUŽITÍ OVLÁDACÍHO PANELU

Nastavení WIFI sítě



Obr.7 Potvrzení oprávnění



Obr.8 Zapnutí WIFI modulu

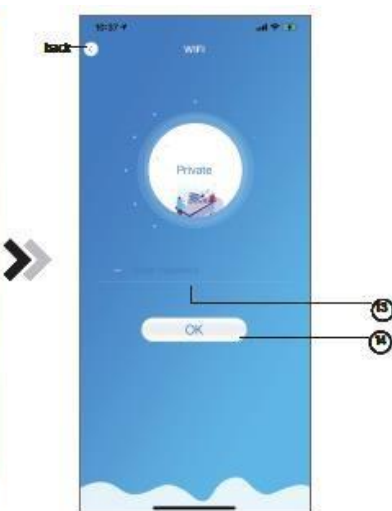

Obr.9 Vložení hesla

1. Klikněte na 10 a potvrďte oprávnění pro bluetooth, polohu a kameru (obr.7);
2. Následujte instrukce na stránce (obr.8), stiskněte tlačítko na modulu a držte ho 1sekundu, dokud se nerozsvítí dva LED ukazatele, tím se aktivuje spojení s přístupovým bodem, klepnutím na 11 potvrdíte volbu a klepnutím na 12 přejdete dál.
3. Klikněte na 13 a vložte heslo aktuálního WIFI připojení, klepnutím na 14 akci potvrďte.

4. POUŽITÍ OVLÁDACÍHO PANELU



Obr.10 Povolte bluetooth oprávnění



Obr.11 Zapněte Bluetooth



Obr.12 Bluetooth nastavení

4. Klikněte na "OK" a povolte bluetooth oprávnění (obr.10);
5. Klikněte na "Settings" (obr.11) ke vstupu do bluetooth nastavení (obr.12);
6. Zapněte bluetooth a vraťte se zpět do aplikace, vstupte do vyhledávání zařízení (obr. 13), pokud je párování neúspěšné nebo úspěšné, objeví se vyskakovací okno. Pokud je párování neúspěšné (obr. 14/15), zkuste propojit znovu.
7. Klikněte na 15 a spárujte zařízení (obr.16);
8. Klikněte "OK" (obr.17) pro povolení aplikaci používat kameru pro skenování WF kódu ze štítku na boku přístroje (obr.19.1), nebo klikněte na "ruční vložení" a zadejte WF kód (obr.19.2).

4. POUŽITÍ OVLÁDACÍHO PANELU



Obr.13 Vyhledávání zařízení



Obr.14 Žádná síť nevyhledána



Obr.15 Nelze se připojit k WIFI



Obr.16 Párování zařízení



Obr.17 Povolit použití kamery

4. POUŽITÍ OVLÁDACÍHO PANELU



Obr.19.2. Ruční vložení



Obr.18 Skenování



Obr.19.1 WF čárový kód

9. Klikněte na "Confirmed", zařízení je spárováno (obr.20).
10. Když je WIFI spárována, přejděte zpět do My device (obr.21);
11. Klikněte na zařízení a vstupte do hlavního rozhraní zařízení (obr.22).

4. POUŽITÍ OVLÁDACÍHO PANELU



Obr.20 Dokončení párování



Obr.21 Správa zařízení



Obr.22 Hlavní rozhraní

Správa zařízení

Operace pro správu zařízení:

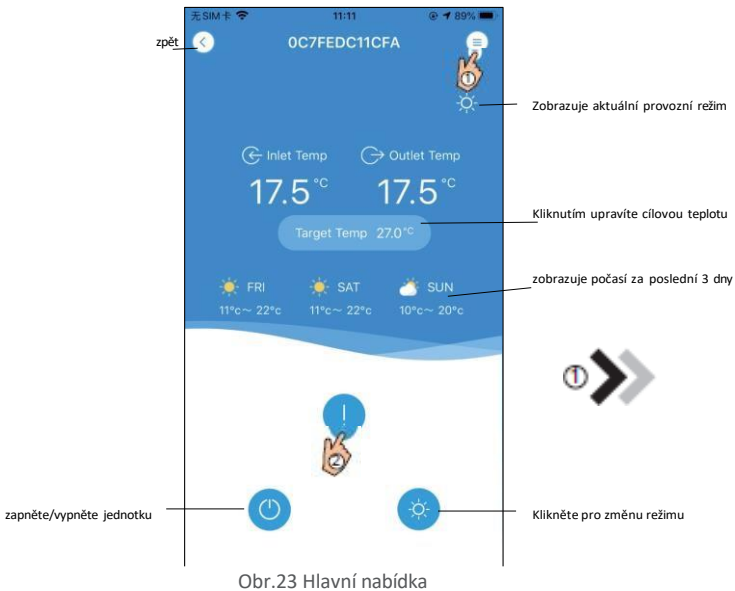

Obr.23 Hlavní nabídka

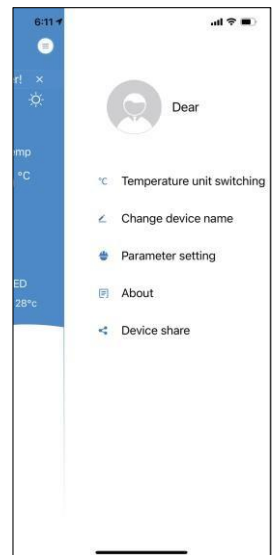

Obr.24 Nabídka pravé lišty

4. POUŽITÍ OVLÁDACÍHO PANELU



Obr.25 Odstraňování problémů

IKONA	NÁZEV	FUNKCE
	ON/OFF	Kliknutím zapnete/vypnete jednotku
	Mode shift	Mění režimy: chlazení–ohřívání–auto
	Cooling	Režim chlazení, kliknutím na ikonu změníte provozní režim
	Heating	Režim ohřívání, kliknutím na ikonu změníte provozní režim
	Auto	Automatický režim, kliknutím na ikonu změníte provozní režim
	Troubleshooting	Kliknutím přejdete do zobrazení odstraňování problémů

4. POUŽITÍ OVLÁDACÍHO PANELU

3. Seznam parametrů

Význam	Default	Pozn.
Nastavená cíl. teplota režimu chlazení	27°C	Nastavitelný
Nastavená cíl. teplota režimu ohřev	27°C	Nastavitelný
Nastavená cíl. teplota režimu auto	27°C	Nastavitelný

4. Tabulka poruch

Nejčastější chyby a jejich řešení

Porucha	Hláška	Příčina	Řešení
Porucha snímače teploty přívodu vody	P01	Snímač teploty na vstupu vody je přerušeny nebo zkratovaný	Zkontrolujte nebo vyměňte snímač teploty na vstupu vody
Porucha čidla výstupní teploty vody	P02	Snímač teploty na výstupu vody je přerušeny nebo zkratovaný	Zkontrolujte nebo vyměňte snímač teploty na výstupu vody
Porucha snímače okolní teploty	P04	Snímač okolní teploty je přerušeny nebo zkratovaný	Zkontrolujte nebo vyměňte snímač okolní teploty
Porucha snímače teploty cívky	P05	Snímač teploty cívky je přerušeny nebo zkratovaný	Zkontrolujte nebo vyměňte snímač teploty cívky
Porucha senzoru teploty sání	P07	Senzor je přerušeny nebo zkratovaný	Zkontrolujte nebo vyměňte senzor
Porucha snímače teploty výfuku	P08	Snímač teploty výfukového potrubí je přerušeny nebo zkratovaný	Zkontrolujte nebo vyměňte snímač teploty výfukového potrubí
Ochrana proti vysokému tlaku	E01	Výfukový tlak je vysoký, sepne se vysokotlaký spínač	Zkontrolujte vysokotlaký spínač a zpětný okruh chlazení
Ochrana proti nízkému tlaku	E02	Sací tlak je nízký, sepne se nízkotlaký spínač	Zkontrolujte nízkotlaký spínač a zpětný okruh chlazení
Porucha průtokového spínače	E03	Žádná voda nebo odpadní voda ve vodovodním okruhu	Zkontrolujte objem průtoku, zda je vodní čerpadlo vadné nebo ne
Teplota mezi vstupem a výstupem vody se příliš liší	E06	Teplotní rozdíl vody mezi vstupem a výstupem je příliš velký	Zkontrolujte průtok vody potrubím a zda není vodní systém ucpaný
Ochrana proti zamrznutí	E07	Průtok vody není dostatečný	Zkontrolujte průtok vody potrubím a zda není vodní systém ucpaný
Primární ochrana proti zamrznutí	E19	Okolní teplota je příliš nízká	Zkontrolujte, zda je okolní teplota příliš nízká nebo není
Sekundární ochrana proti zamrznutí	E29	Okolní teplota je příliš nízká	Zkontrolujte, zda je okolní teplota příliš nízká nebo není
Selhání komunikace	E08	Selhání komunikace mezi dálkovým ovladačem a základní deskou	Zkontrolujte kabelové spojení mezi ovladačem a základní deskou
Ochrana proti nízké okolní teplotě	tP	Okolní teplota je příliš nízká	Zkontrolujte hodnotu okolní teploty

4. POUŽITÍ OVLÁDACÍHO PANELU

5. Rozkres rozhraní

5.1 Schéma a definice drátového ovládacího rozhraní

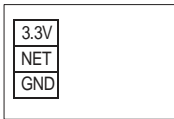

Sign	Význam
3.3V	3.3V (power +)
NET	Komunikační signál
GND	GND (power-)

5.2 Schéma a definice rozhraní ovladače

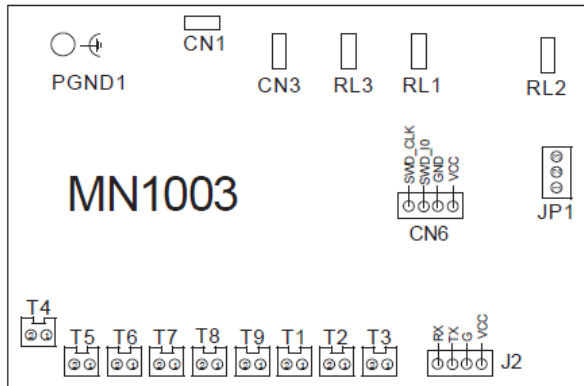

Vysvětlení spojení:

No.	Symbol	Význam
1	T4	Nouzový vypínač
2	T5	Vstupní teplota vody (vstup)
3	T6	Teplota cívky (vstup)
4	T7	Výstupní teplota vody (vstup)
5	T8	Okolní teplota (vstup)
6	T9	Teplota výfuku (vstup)
7	T1T1	Ochrana proti vysokému tlaku
8	T2	Ochrana proti nízkému tlaku
9	T3	Spínač průtoku vody
10	CN 1	Neutrální vodič
11	CN 3	Živý drát
12	PGND1	Uzemnění
13	RL 1	Motor ventilátoru (220-230VAC)
14	RL 2	4-cestný ventil(220-230VAC)
15	RL 3	Kompresor (220-230VAC)
16	JP 1	3jádrová komunikace
17	J2	WIFI program port
18	CN6	Program port

5. ÚDRŽBA

POZOR: Zařízení obsahuje elektrické součástky pod napětím. Zařízení smí otevřít pouze osoba s příslušnou elektrotechnickou kvalifikací. Nebezpečí úrazu elektrickým proudem.

DŮLEŽITÉ: Před jakýmkoli zásahem do zařízení se nejprve ujistěte, že je odpojeno od sítě.

- Pravidelně kontrolujte vodní potrubí, zda nedochází k úniku vody nebo nasávání vzduchu, které by mělo za důsledek zavzdušnění systému.
- Čistěte pravidelně bazén a filtraci, aby nedošlo k poškození zařízení vlivem špinavého nebo ucpaného filtru.
- Pravidelně kontrolujte přívod elektrické energie a stav přívodního kabelu. Pokud začne zařízení pracovat neobvykle, zařízení ihned vypněte a kontaktujte autorizovaný servis.
- Pravidelně kontrolujte technický stav tepelného čerpadla a odstraňujte nečistoty z jeho výparníku, aby nedocházelo k snížení účinnosti tepelné výměny.
- Pravidelně kontrolujte okolí čerpadla, udržujte ho v čistotě a odstraňujte z něj nahromaděné nečistoty, listí, případně sněh.
- Nepoužíváte-li tepelné čerpadlo, odpojte jej od sítě, vypusťte z něj vodu a zakryjte je nepromokavou plachtou nebo PE fólií.
- Pro vnější omytí tepelného čerpadla použijte běžný čisticí prostředek na nádobí a čistou vodu.
- Pravidelně čistěte měkkým kartáčem vnější plochu výparníku od nachytaných nečistot. Kontrolujte plochu výparníku, zda lamely nejsou pomačkány. Lamely lze opatrně narovnat plochým, neostrým nástrojem. Na mechanické poškození lamel se záruka nevztahuje.
- Pravidelně kontrolujte dotažení šroubů připevňujících zařízení k podložce, šroubů upevňujících kryty a opotřebení přívodního kabelu. Zrezivělé části očistěte drátěným kartáčem a ošetřete je antikoročním nátěrem.
- Pravidelně demontujte horní kryt a vyčistěte vnitřek tepelného čerpadla od nečistot.
- Veškeré opravy vnitřních částí tepelného čerpadla smí provádět pouze kvalifikovaný technik.
- Údržbu chladicího systému musí provádět pouze kvalifikovaný technik.

Záruční podmínky, servis a náhradní díly

Záruční podmínky platí tak, jak jsou popsány v záručním listě. Servis a náhradní díly zajišťuje CF GROUP CZ&SK s.r.o. – více na info@cf-group.cz

Kontaktní údaje pro podporu a řešení problémů:

Distributor pro Českou a Slovenskou Republiku:

CF Group CZ&SK s.r.o.

Jesenická 372, 252 44 Psáry - Dolní Jirčany

www.cf-group.cz

info@cf-group.cz